

土砂災害警戒区域等の指定の公示に係る図書(その1)

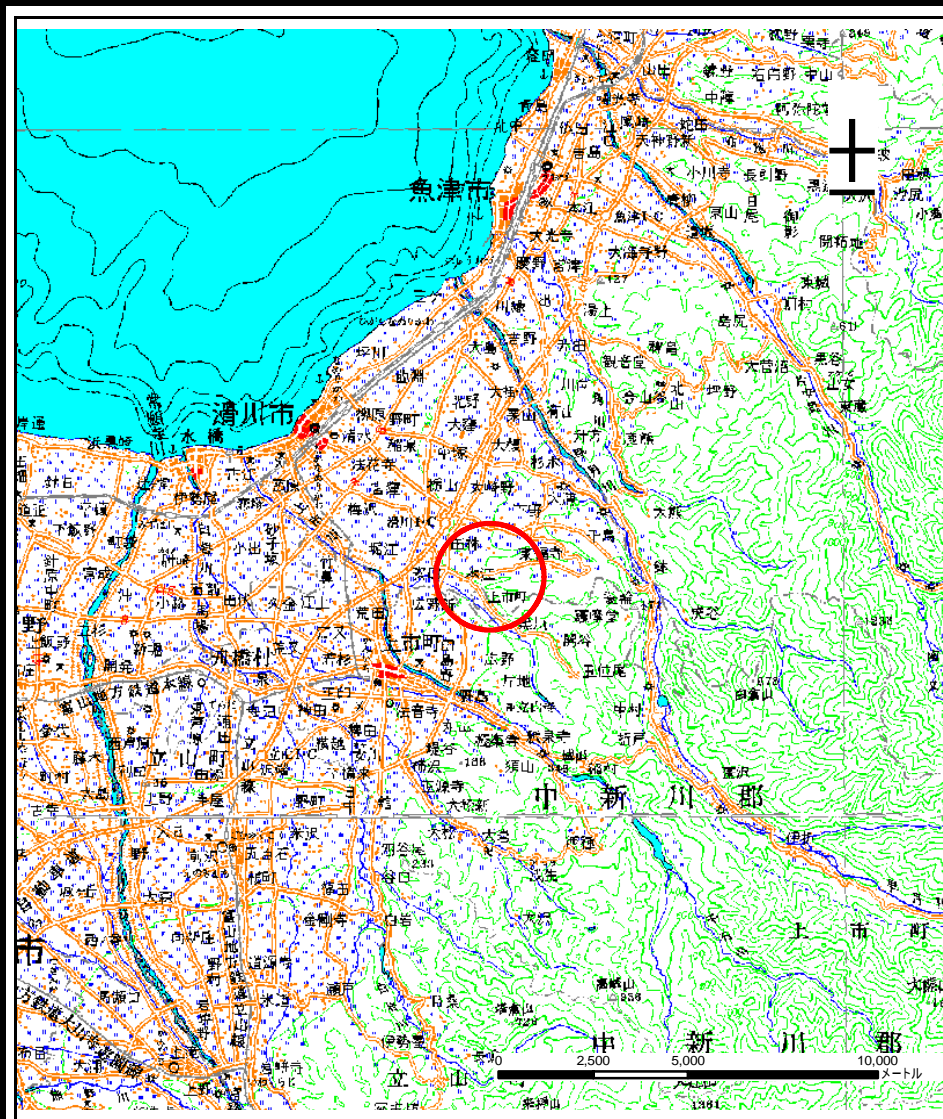

(1/200,000)

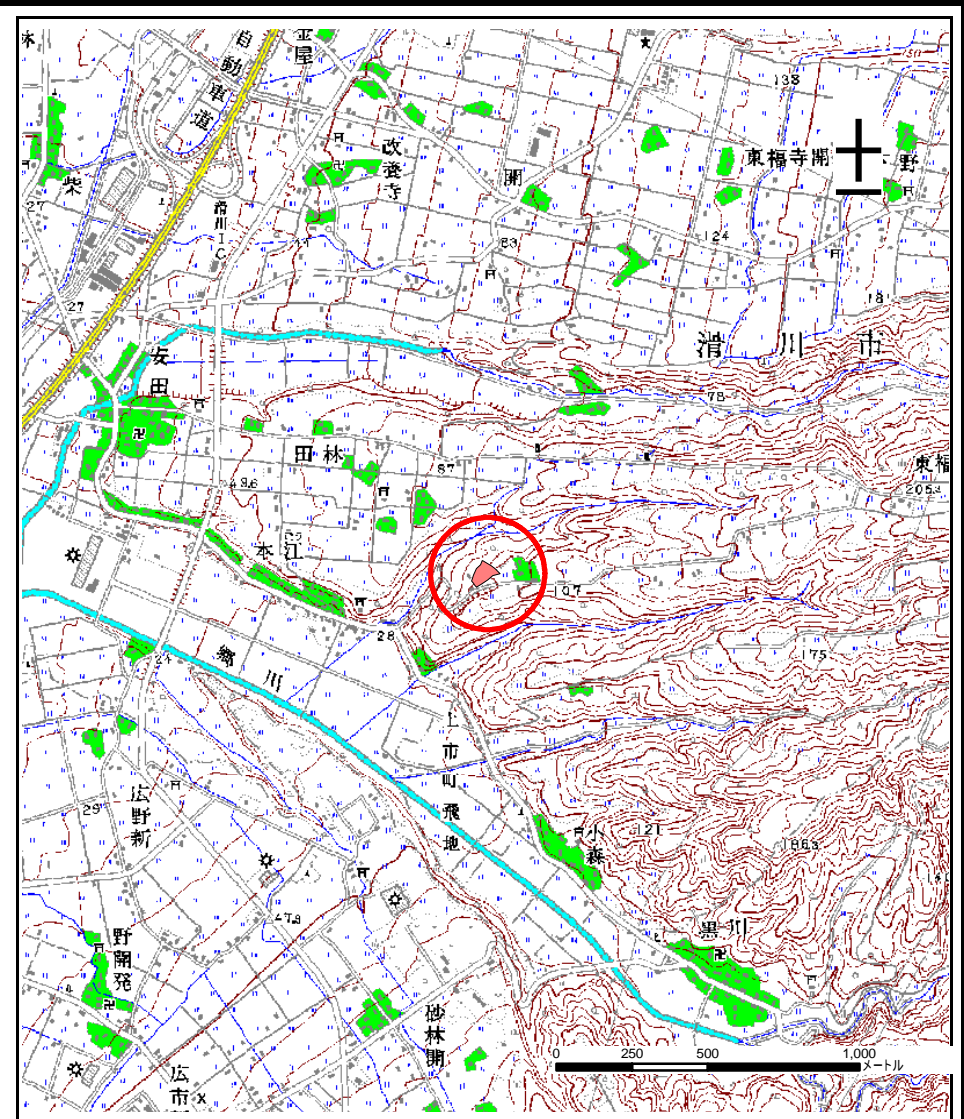

(1/25,000)

様式 - 1(急)
土砂災害警戒区域・土砂災害特別警戒区域
位置図

自然現象の種類

箇所番号

箇所名

所在地

急傾斜地の崩壊

313

東福寺野(6)

富山県滑川市東福寺野

この地図は、国土地理院の承認を得て、同院発行の20万分の1・2万5千分の1の地形図を複製したものである。(認証番号 平21業複 第394号・認証番号 平21業複 第394号)

土砂災害警戒区域等の指定の公示に係る図書(その2)



図中の数字は横断測線番号を示す

様式 - 2(急)

土砂災害警戒区域・土砂災害特別警戒区域
区域図(その1)

土砂災害防止法施行令第二条の基準に該当する区域



土砂災害防止法
施行令第三条の
基準に該当する
区域



土砂等の移動の
高さ1m以下の場合
土砂等の移動による
力が100kN/m²を超える
区域
土砂等の堆積の高さ
が3mを超える区域
それ以外の区域



十

縮尺

1:2,500

自然現象
の種類

急傾斜地の崩壊

告示番号

告示年月日

箇所番号

313

箇所名

東福寺野(6)

所在地

富山県滑川市東福寺野

土砂災害警戒区域等の指定の公示に係る図書(その2 - 1)

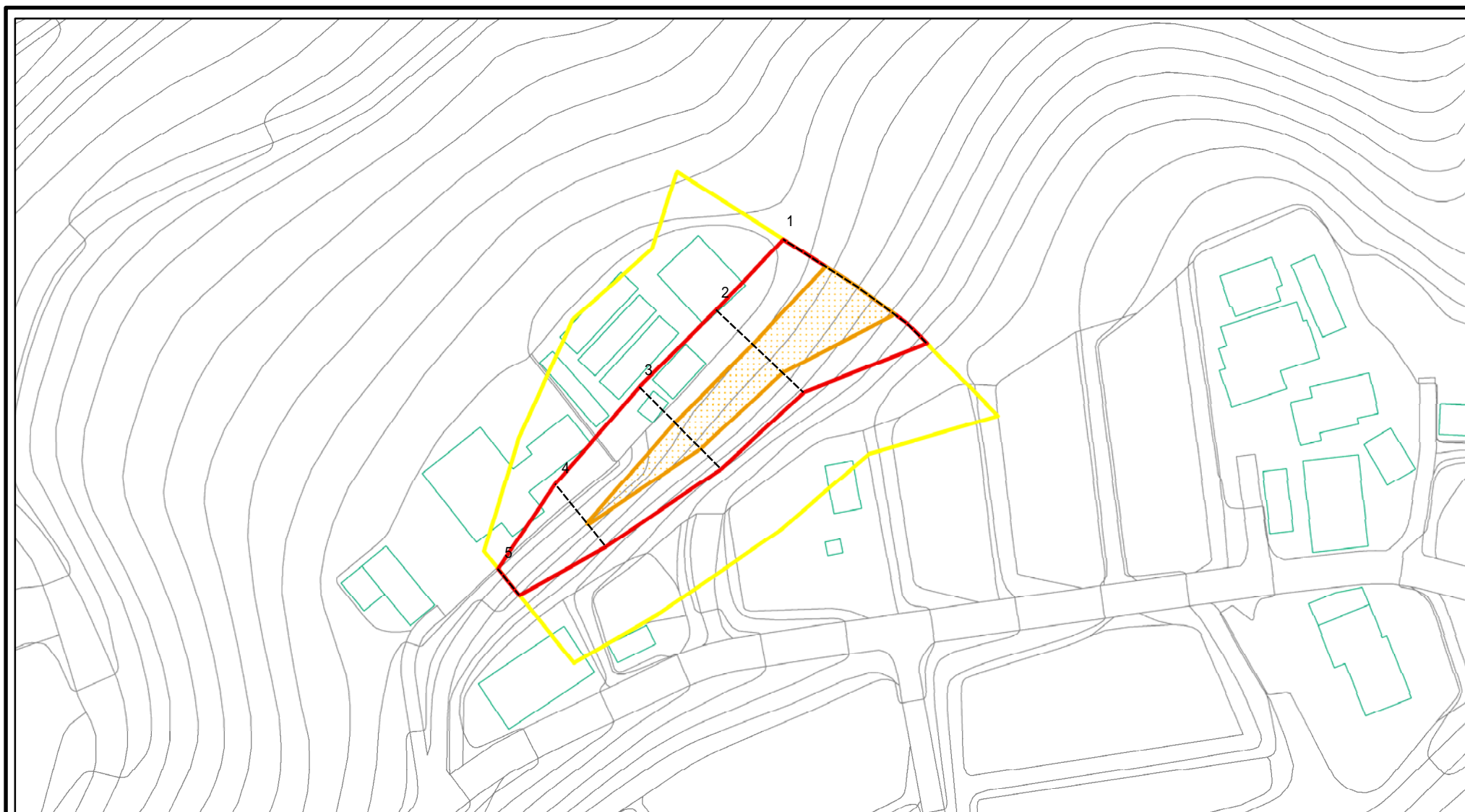

0 25 50 100 m

図中の数字は横断測線番号を示す

様式 - 2 - 1 (急)

土砂災害警戒区域・土砂災害特別警戒区域
区域図(その2)

土砂災害防止法施行令第二条の基準に該当する区域	
土砂災害防止法施行令第三条の基準に該当する区域	
土砂等の(移動)高さが1m以下の場合、土砂等の移動による力が100kN/m ² を超える区域	
土砂等の堆積の高さが3mを超える区域	
それ以外の区域	

土
縮尺
1:1,000

自然現象の種類
急傾斜地の崩壊
告示番号
告示年月日

筒所番号
筒所名
所在地

筒所番号	313
筒所名	東福寺野(6)
所在地	富山県滑川市東福寺野

土砂災害警戒区域等の指定の公示に係る図書(その2 - 2)

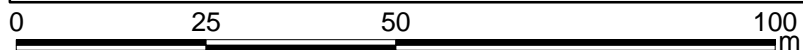
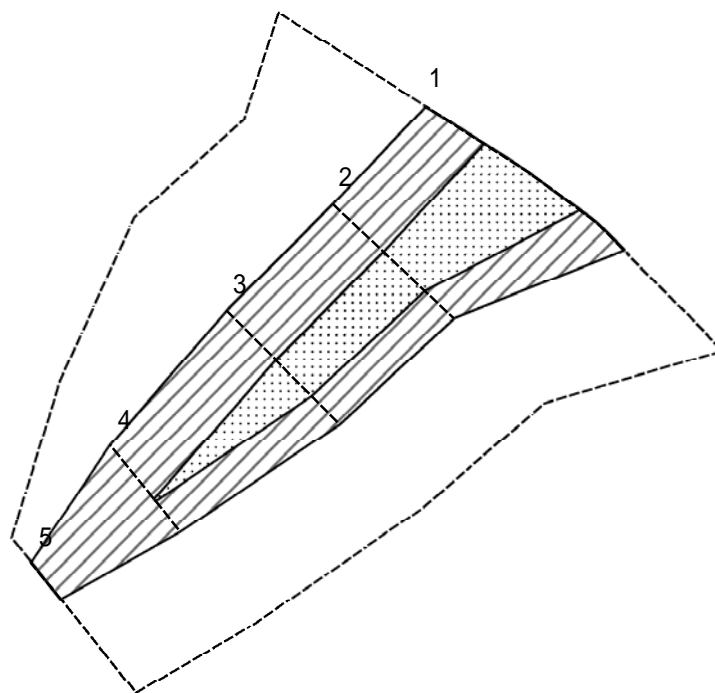

図中の数字は横断測線番号を示す

様式 - 2 - 2 (急)
 土砂災害特別警戒区域の区域区分図
 (急傾斜地の崩壊に伴う土石等の移動により
 建築物の地上部に作用すると想定される力)

土砂災害防止法施行令第二条の基準に該当する区域	
土砂災害防止法 施行令第三条の 基準に該当する 区域	土石等の(移動)高さが1m以下の場合、 土石等の移動による力が100kN/mを超える区域
	それ以外の区域

土	縮尺 1:1,000

自然現象 の種類	急傾斜地の崩壊	箇所番号	313
告示番号		箇所名	東福寺野(6)
告示年月日		所在地	富山県滑川市東福寺野

土砂災害警戒区域等の指定の公示に係る図書(その2 - 3)

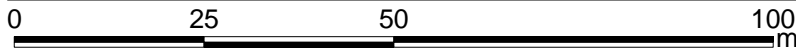
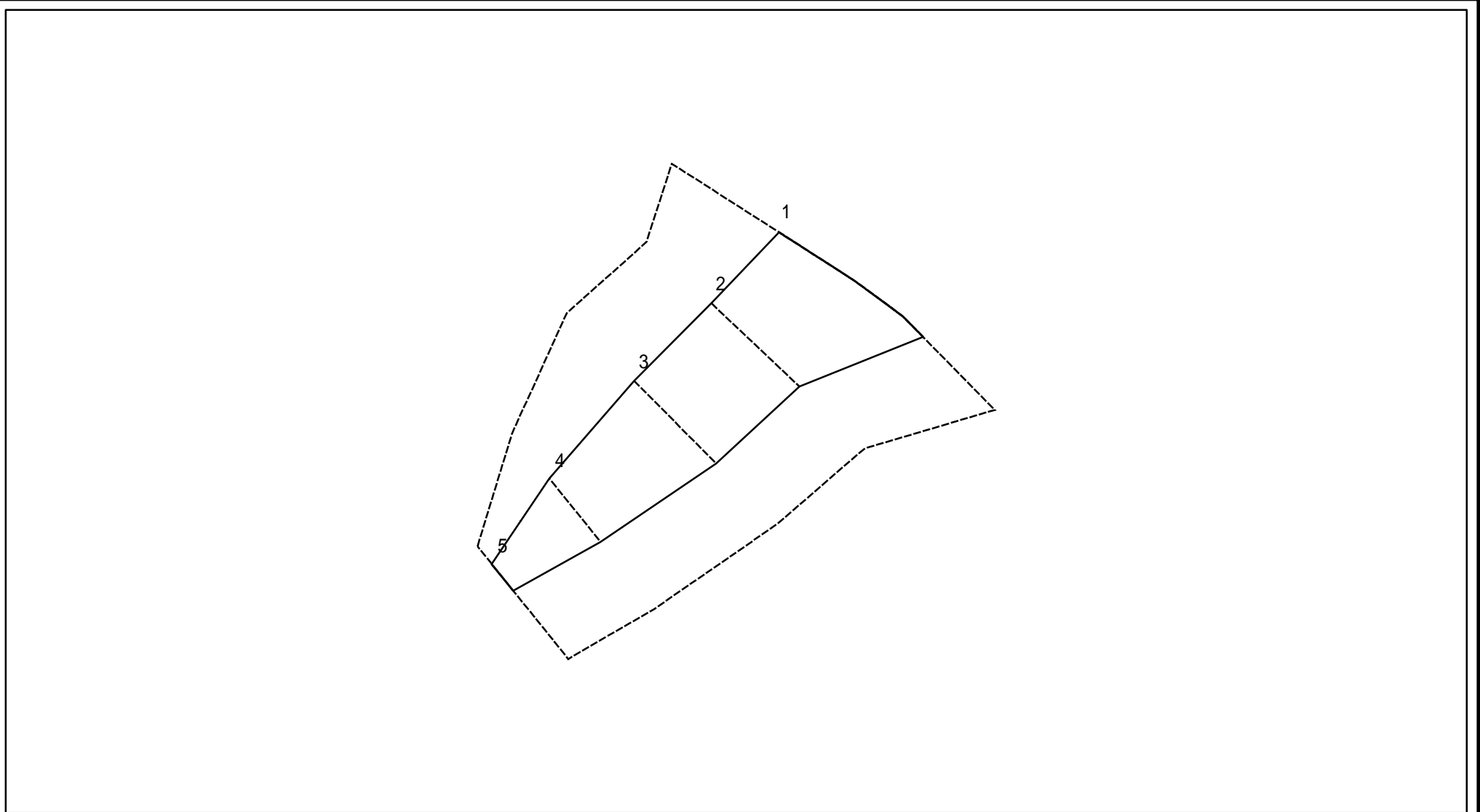

図中の数字は横断測線番号を示す

様式 - 2 - 3 (急) 土砂災害特別警戒区域の区域区分図 (急傾斜地の崩壊に伴う土石等の堆積により 建築物の地上部に作用すると想定される力)	土砂災害防止法施行令第二条の基準に該当する区域		土 縮尺 1:1,000	自然現象の種類	急傾斜地の崩壊	箇所番号	313
	土砂災害防止法施行令第三条の基準に該当する区域			告示番号		箇所名	東福寺野(6)
	それ以外の区域			告示年月日		所在地	富山県滑川市東福寺野

土砂災害警戒区域等の指定の公示に係る図書(参考資料)

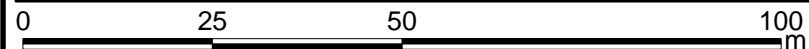
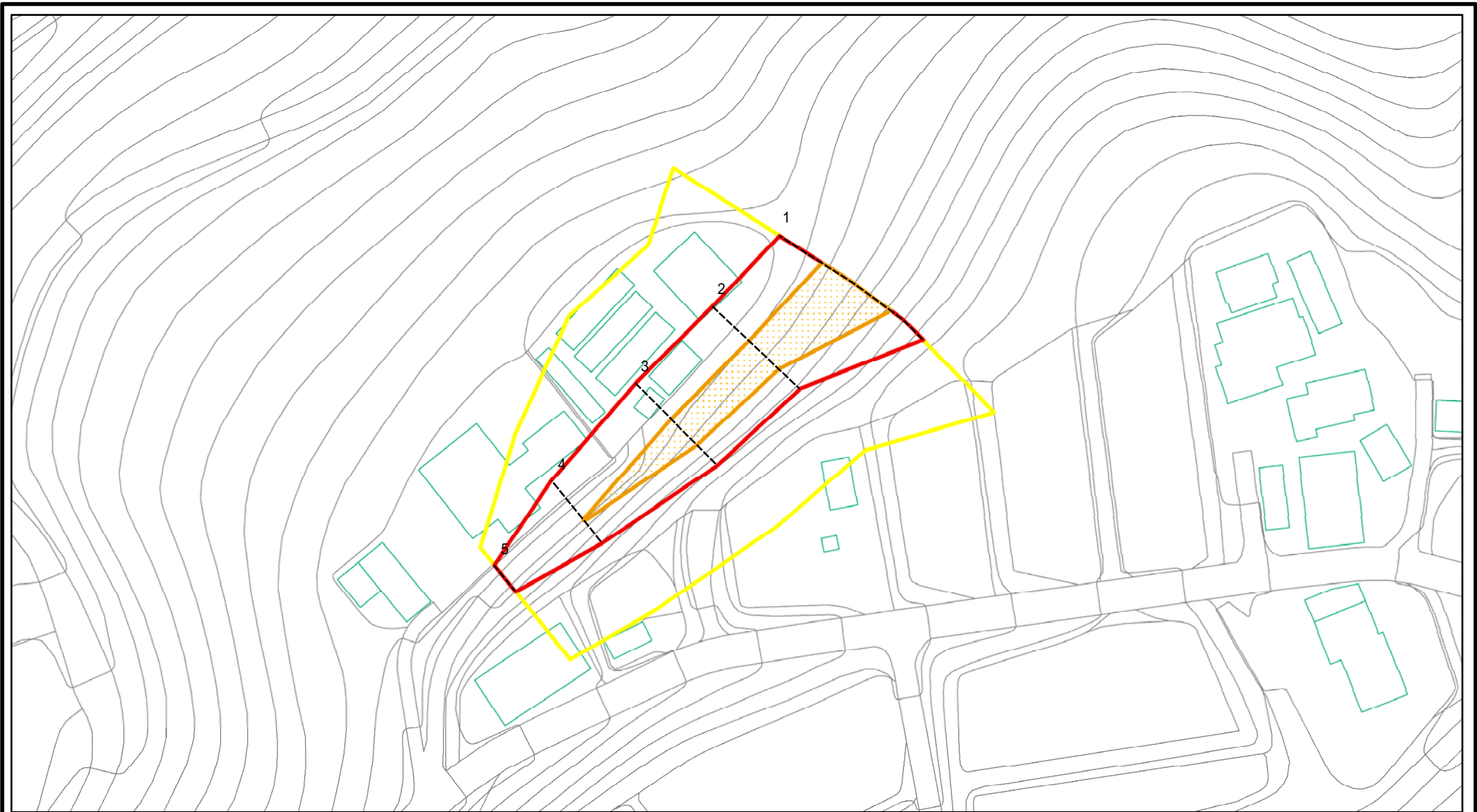

図中の数字は横断測線番号を示す

参考資料(急) 土砂災害警戒区域・土砂災害特別警戒区域 区域図(その2)	土砂災害防止法施行令第二条の基準に該当する区域		土 縮尺 1:1,000	自然現象の種類	急傾斜地の崩壊	箇所番号	313
	土砂災害防止法施行令第三条の基準に該当する区域			告示番号		箇所名	東福寺野(6)
	それ以外の区域			告示年月日		所在地	富山県滑川市東福寺野

土砂災害警戒区域等の指定の公示に係る図書(その3)

横断測線の区間	土石等の移動により建築物の地上部に作用すると想定される力				土石等の堆積により建築物の地上部に作用すると想定される力				横断測線の区間	土石等の移動により建築物の地上部に作用すると想定される力				土石等の堆積により建築物の地上部に作用すると想定される力			
	土石等の(移動)高さが1m以下の場合、土石等の移動による力が100kN/m ² を超える区域		それ以外の区域		土石等の堆積の高さが3mを超える区域		それ以外の区域			土石等の(移動)高さが1m以下の場合、土石等の移動による力が100kN/m ² を超える区域		それ以外の区域		土石等の堆積の高さが3mを超える区域		それ以外の区域	
1 ~ 2	130.54	1.00	100.00	1.00	-	-	11.91	2.22	~								
2 ~ 3	125.97	1.00	100.00	1.00	-	-	12.59	2.35	~								
3 ~ 4	124.72	1.00	100.00	1.00	-	-	12.59	2.35	~								
4 ~ 5	-	-	100.00	1.00	-	-	9.88	1.85	~								
~									~								
~									~								
~									~								
~									~								
~									~								
~									~								
~									~								
~									~								
~									~								
~									~								
~									~								
~									~								
~									~								
~									~								
~									~								
~									~								
~									~								
~									~								
様式 - 3(急) 建築物の構造の規制に必要な衝撃に関する事項	自然現象の種類		急傾斜地の崩壊		箇所番号		313										
	告示番号				箇所名		東福寺野(6)										
	告示年月日				所在地		富山県滑川市東福寺野										