

出入口・建具

リフォーム指針

- 出入口は幅を広くし、できる限り引き戸とする。
- 床はできるだけ同一レベルとし、小さな段差は解消する。
- 取っ手・引き手金具・鍵は操作のしやすいものにする。

★改造のアドバイス

引き残しが取れる余裕があれば、丈夫な取っ手をつけると便利です。

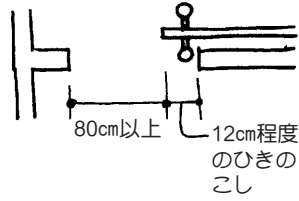

改造のポイント

カーテンは、引きたまり部分が必要なため、そのために開口部分がせまくならないようにする。

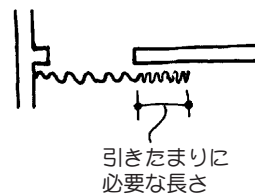

▲改造前(親子開き戸)



▲改造前(開き戸)

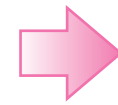

引き戸に改造



▲改造後(幅広引き込戸)

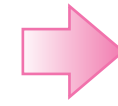
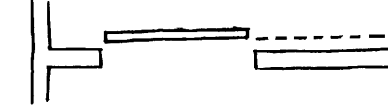

カーテンに改造



▲改造後(カーテン)

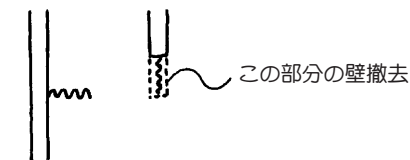

◀ 3枚引き戸とし開口を広くする

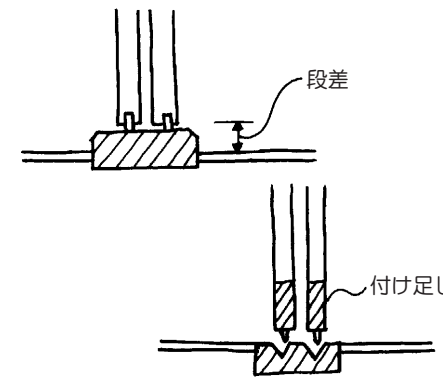
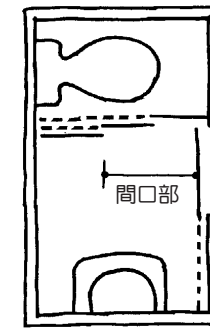

▲引き戸の下部を付け足し



▲鴨居を付け足し

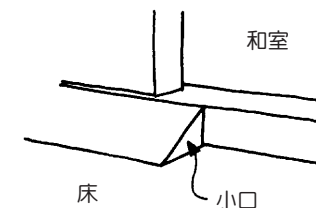
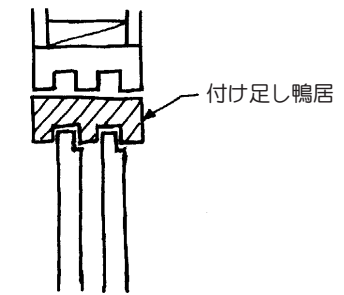

くさびの小口がひっかかるので、廊下全体に取付▶



改造のポイント

2枚引き戸を3枚引き戸にすると約1.5倍の開口部となる。

改造のポイント

敷居を撤去し、段差解消した時、建具の下部に付け足しすることで建具を再利用できる。

改造のポイント

敷居を撤去し、段差解消した時、鴨居を付け足すことにより、建具をそのまま使用することができる。

★改造のアドバイス

段差をくさびにて解消する場合は、小口をひっかかりにくく加工すること。
● くさび面は、滑りにくい加工をすること。